

all for HoReCa

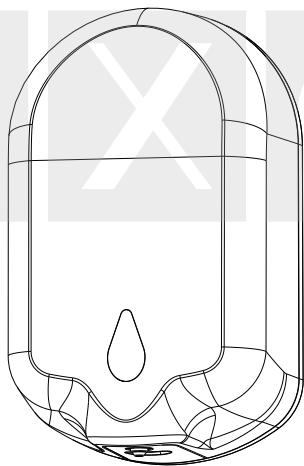

BXG-ASD-1100/BXG-AD-1100

**АВТОМАТИЧЕСКИЙ ДОЗАТОР ЖИДКОГО МЫЛА/
АВТОМАТИЧЕСКИЙ ДОЗАТОР ДЕЗИНФИЦИРУЮЩИХ СРЕДСТВ**



**РУКОВОДСТВО
ПО ЭКСПЛУАТАЦИИ**

УВАЖАЕМЫЙ ПОКУПАТЕЛЬ!

Благодарим Вас за то, что Вы приобрели
Автоматический дозатор жидкого мыла/дезинфицирующих
средств BXG-ASD-1100/BXG-AD-1100!

Если Вы не являетесь опытным техническим специалистом, не пытайтесь установить устройство самостоятельно. Это может быть опасно, а также может стать причиной некорректной работы устройства.

Внимательно прочитайте данную инструкцию и изучите принцип работы устройства перед его установкой и использованием.

www.bxg-pro.ru

Комплектация

	Описание	Кол-во	Примечание
A	Дозатор	1	
B	Инструкция по эксплуатации	1	
C	Ключ	1	
D	Саморезы	4	M4x16MM [5/32" Dia.x 5/8"]
E	Анкера	4	Ф6x18MM [15/64" Dia.x 45/64"]

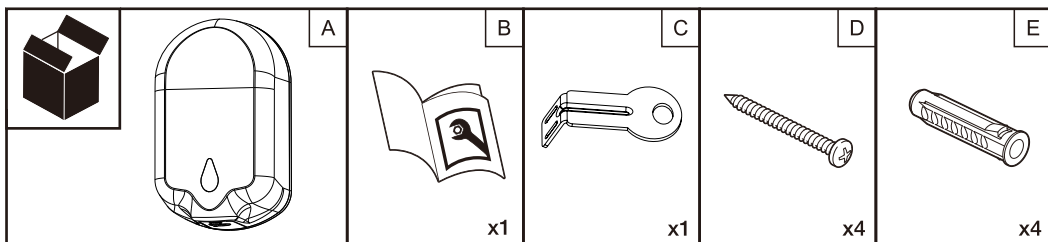

BXG-ASD-1100

BXG-AD-1100

Технические характеристики

Тип мотора: DC, 1400 RPM, 0.5 W

Напряжение питания: DC 6В (4x1,5В AA)

Объем: 1100 мл.

Дозирование/вид: 1.0 мл./капля

Диапазон срабатывания датчика: 3-10 см.

Материал: противоударный ABS пластик

Срок службы батареи: 70 000 циклов

Тип жидкости: гель мыло или гель дез.средство

Вес Брутто: 0,9 кг.

Вес Нетто: 0,7 кг.

Тип мотора: DC, 1400 RPM, 0.5 W

Напряжение питания: DC 6В (4x1,5В AA)

Объем: 1100 мл.

Дозирование/вид: 1.0 мл./спрей

Диапазон срабатывания датчика: 3-10 см.

Материал: противоударный ABS пластик

Срок службы батареи: 70 000 циклов

Тип жидкости: жидкое дезинфицирующее средство

Вес Брутто: 0,9 кг.

Вес Нетто: 0,7 кг.

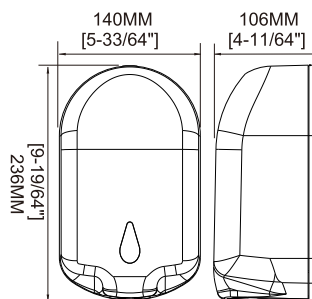
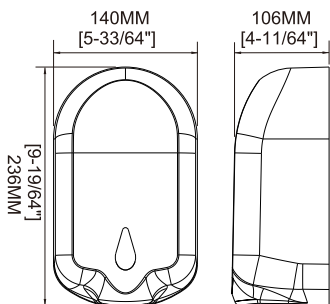

Перед установкой

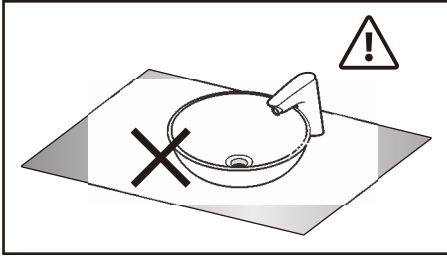

Рекомендуется избегать установки устройства вблизи высокоотражающих объектов (зеркала, умывальники из нержавеющей стали и т.д.) чтобы избежать неисправной работы датчика

Установка

1. Просверлите четыре (4) отверстия, как показано на схеме, и установите анкера (вх. в комплект поставки) в отверстия .

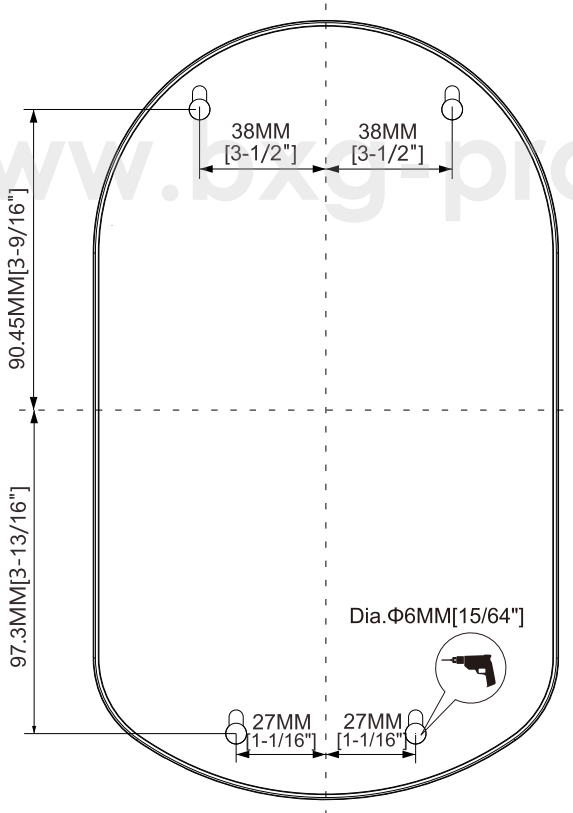

1

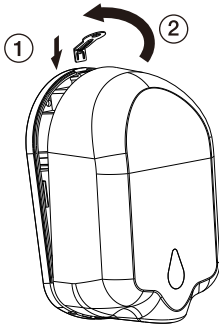

С помощью ключа откройте переднюю крышку корпуса

2

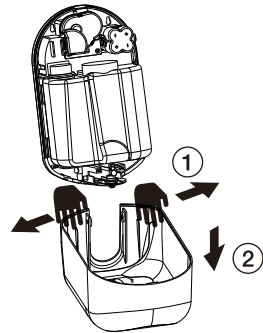

Снимите нижнюю часть с механизма крепления

3

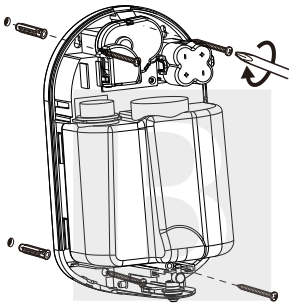

Приложите заднюю стенку прибора к стене и закрутите саморезы в анкера.

4

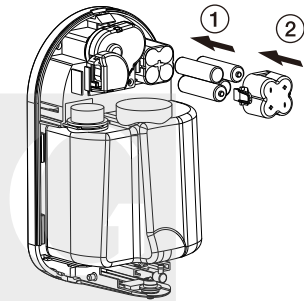

Вставьте 4 батарейки 1,5В тип АА в отсек для батареек.

5

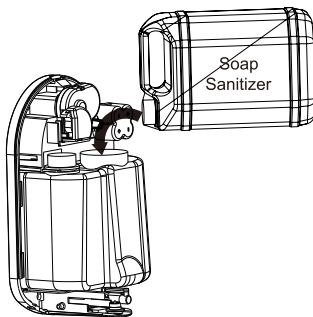

Залейте необходимую жидкость (см. стр.2 пункт ТИП ЖИДКОСТИ) в резервуар.

6

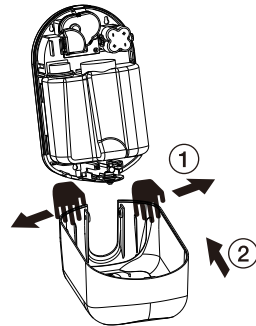

Вставьте переднюю крышку дозатора в механизм крепления

7 Включите дозатор и закройте переднюю крышку корпуса на ключ

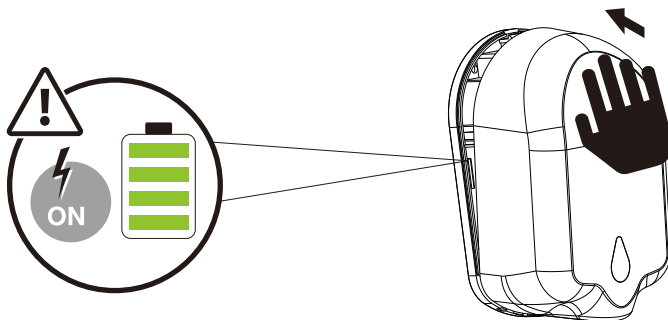

Устройство готово к работе .

Эксплуатация

BXG-ASD-1100

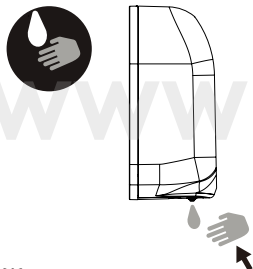

Жидкое мыло или дезинфицирующее средство гель

BXG-AD-1100

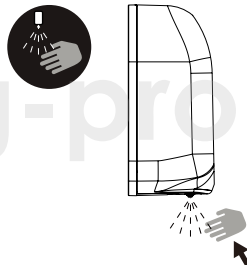

Жидкое дезинфицирующее средство

▲ ВАЖНО

При первом использовании или после длительного времени не использования , пожалуйста, активируйте датчик вручную - поднесите руку в зону срабатывания датчика 3-10 см. около 5 раз, чтобы очистить воздух в системе.

обнаружение неисправности

ПРИЗНАК	КОРРЕКТИРУЮЩЕЕ ДЕЙСТВИЕ
Не удается запустить устройство	Убедитесь, что батарея по-прежнему работоспособна.
Отсутствие дозирования мыла (дезинфицирующее средство)	Убедитесь, что в резервуаре дозатора достаточно жидкости. После длительного не использования необходимо залить в резервуар теплой воды и промыть систему, не однократно поднесите руку к датчику до выдачи жидкости.

ГАРАНТИЙНЫЙ ТАЛОН

Серийный номер	
Дата продажи	
Наименование фирмы-продавца	
Адрес и контактный телефон продавца:	

Гарантийный ремонт предоставляется сроком
__ мес., со дня продажи, при предъявлении
гарантийного талона и товарной накладной
или товарного чека.

Печать и подпись фирмы-продавца:



all for HoReCa

www.bxg-pro.ru

		
Производитель:	«JINHUA KINGWE ELECTRICAL CO., LTD» Address: No. 1600 West Wujiang Road, Jinhua City, Zhejiang Province, China	
Импортер:	ООО «БийксДжи» Адрес: Россия, г. Москва, 115477, ул. Кантемировская, д.58.	

www.bxg-pro.ru
www.bxg-pro.com